

SV 系列 — 500、600、800、900 電磁閥

作動規格表與訂購稱呼說明

CHELIC PNEUMATIC

◎ 內部結構圖

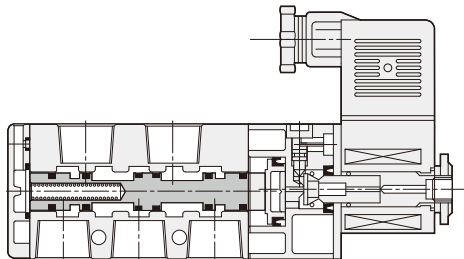
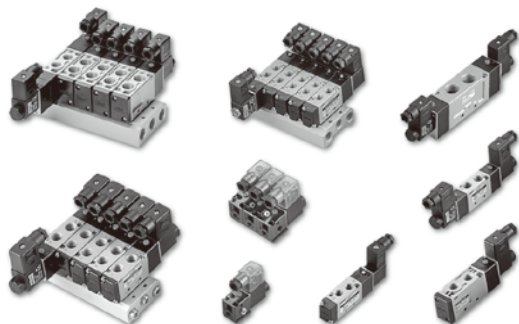

SM
電磁閥

SMB
底座型電磁閥

SMU
三口二位置
電磁閥

SMUB
三口二位置
底座型電磁閥

SV
電磁閥

SV310
三口二位置
電磁閥

SN
電磁閥
NAMUR

PM
氣動閥

PMB
底座型氣動閥

PMU
三口二位置
氣動閥

PMUB
三口二位置
底座型氣動閥

PV
氣動閥

PN
氣動閥
NAMUR

◎ 規格表

項目	機種	SV-5101	SV-5201	SV-5231	SV-6101(2)	SV-6201(2)	SV-6231	SV-6232	SV-8102(3)	SV-8202(3)	SV-8232	SV-8233	SV-9104	SV-9204
		使用流體		空氣										
使用壓力範圍	Kgf/cm ² (Kpa)	1~7 (100~700)												
使用溫度範圍	°C	0~60												
切控方法		空氣導引												
氣口數及位置數	mm ² (CV)	5 □ 2 位置	5 □ 3 位置	5 □ 2 位置	5 □ 3 位置	5 □ 2 位置	5 □ 3 位置	5 □ 2 位置	5 □ 3 位置	5 □ 2 位置	5 □ 3 位置	5 □ 2 位置	5 □ 3 位置	5 □ 3 位置
閥仕様		常閉型												
有效斷面積		12(0.67)		14(0.78)			25(1.4)			50(2.78)				
手押按鈕		手壓旋轉固定 (SV-500無旋轉固定)												
連接口徑		Rc 1/8		Rc 1/8, 1/4			Rc 1/4, 3/8			Rc 1/2				
潤滑		自由供給方式												

註:可接受NPT牙訂製品。

◎ 訂購稱呼代號

SV	6	1	0	2	110 VAC	K	L	M	2
機種代號	線圈數	位置數	口徑大小	電壓型式	線圈接線型式	附指示燈	聯座及數量		
機種仕様: SV系列 電磁閥	5:500 系列 6:600 系列 8:800 系列 9:900 系列	1: 單線圈 2: 雙線圈	0: 2 位置 3: 3 位置	1: Rc1/8 2: Rc1/4 3: Rc3/8 4: Rc1/2	標準電壓: 24VDC/2.5W 110VAC/3W 220VAC/3W 特殊電壓: 12VDC/2.5W 24VDC/1.5W 24VAC/5W 220VAC/5W 適用於190~250V (高壓差條件使用)	電氣插座線型式 (ISO標準型接線, 可選購特殊電壓線 圈)	無記號 (標準型) 不附指示燈 (黑色外殼) ISO標準型接線 附AC,DC指示燈 (透明外殼)	無記號:不附聯座 M2 = 2 聯組 M3 = 3 聯組 ... M12 = M12 聯組 ※SV500 系列 聯座最多至M10 ※SV600 系列 聯座最多至M12 ※SV800 系列 聯座最多至M12 ※SV900 系列 聯座最多至M5	

① 特殊電壓須特別註明。
② 500系列標準為附電線型式，600，800，900系列標準為ISO標準接線型式。

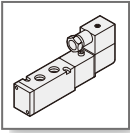

SV 系列 — 500、600、800、900 電磁閥

零件名稱及相關材料表

氣立可空氣壓設備

內部結構圖

- 單線圈 五口二位置

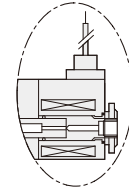
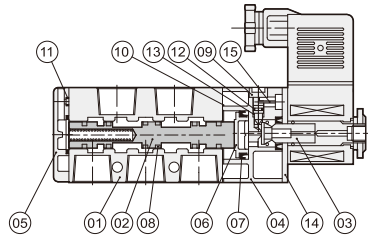

— W付電線型式

- 雙線圈 五口二位置

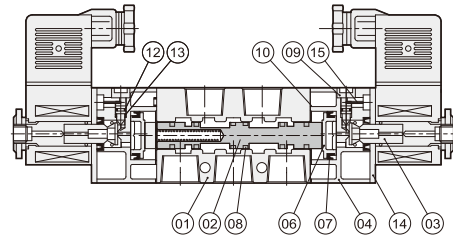

- 雙線圈 五口三位置

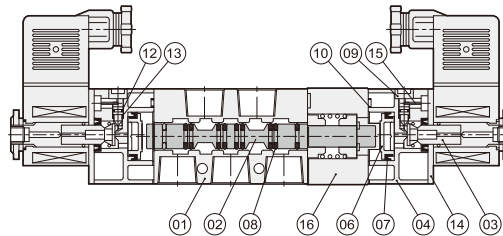

零件名稱及材料表

編號	項目	材質	編號	項目	材質
01	本體	鋁合金	09	手動軸	塑鋼
02	滑軸	鋁合金	10	中座O型環	耐油膠
03	銅管	銅	11	後蓋O型環	耐油膠
04	中座	塑鋼	12	手動軸O型環	耐油膠
05	後蓋	塑鋼	13	手動軸彈簧	不銹鋼
06	中座活塞	塑鋼	14	中座固定片	鐵
07	中座活塞迫緊	耐油膠	15	定位鐵片	鐵
08	滑軸迫緊	耐油膠	16	機械中座	塑鋼

註：本體外觀採用硬質陽極處理。

迫緊及O型零件表

項目	數量	活塞迫緊	中座O型環	手動軸O型環	後蓋O型環
機種		1	1	1	1
SV 500		—	—	∅2X∅1	—
SV 600		MYA-14	∅2X∅1.5	∅2X∅1	∅17.5X∅1.5
SV 800		MYA-18	∅2X∅1.5	∅2X∅1	∅19.5X∅1.5
SV 900		Z8-2822	∅3.5X∅1.5	∅2X∅1	∅22.8X∅1.58

註：活塞迫緊及軸用迫緊,全採用進口品(三菱,阪上及相等級規格)。

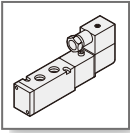

SV 系列 電磁閥 — SV 500

外觀圖形尺寸

CHELIC PNEUMATIC

500 系列 線圈接線型式

— □ 電線型式(標準型)

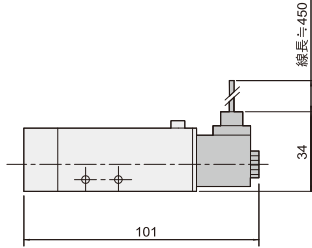

— K 電線型式 (選購件)

● 可選購指示燈

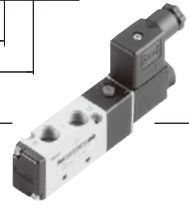
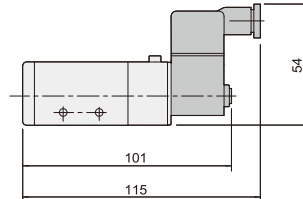

SV - 5101 系列

單線圈 五口二位置

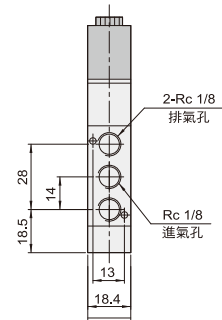
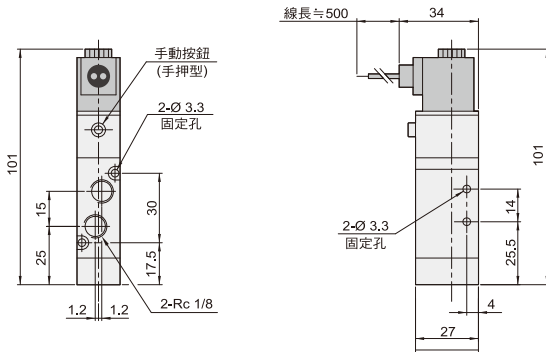
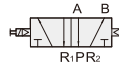

SV - 5101 系列

雙線圈 五口二位置

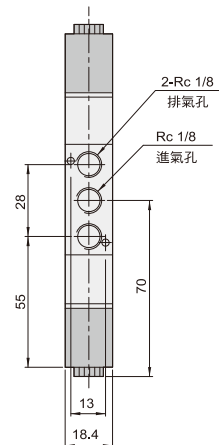
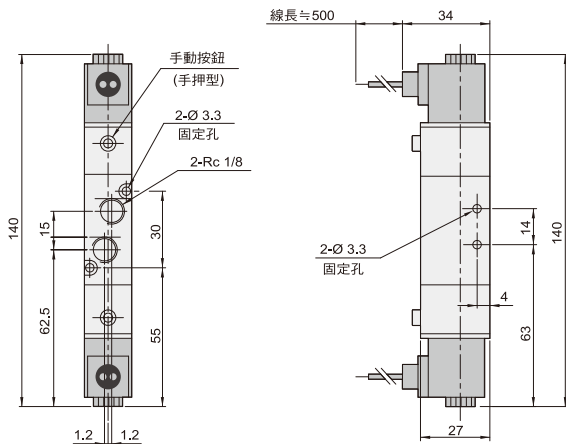

SM
電磁閥

SMB
底座型電磁閥

SMU
三口二位置
電磁閥

SMUB
三口二位置
底座型電磁閥

SV
電磁閥

SV310
三口二位置
電磁閥

SN
電磁閥
NAMUR

PM
氣動閥

PMB
底座型氣動閥

PMU
三口二位置
氣動閥

PMUB
三口二位置
底座型氣動閥

PV
氣動閥

PN
氣動閥
NAMUR

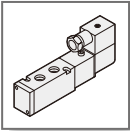

SV 系列 電磁閥 — SV 500

外觀圖形尺寸

氣立可空氣壓設備

SV-5231 - □ 系列 雙線圈 五口三位置

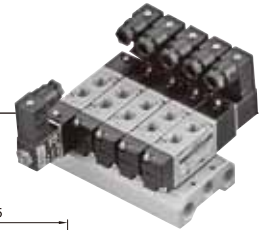
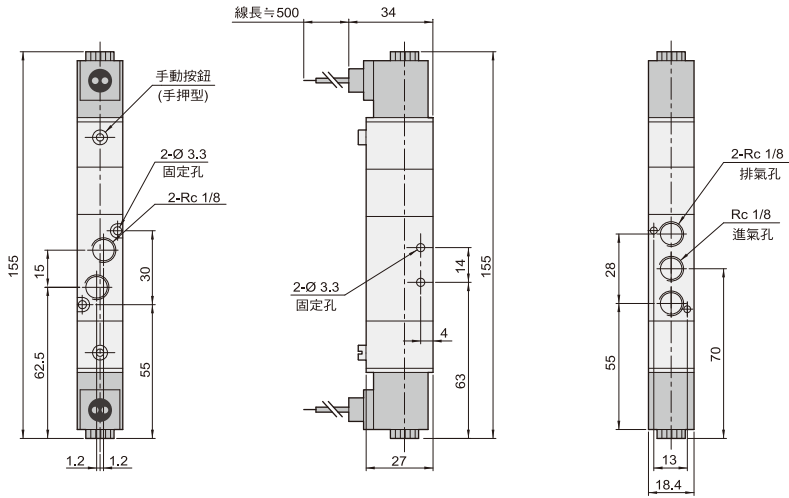
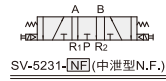
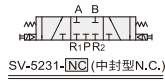

SV 500 系列 聯座尺寸

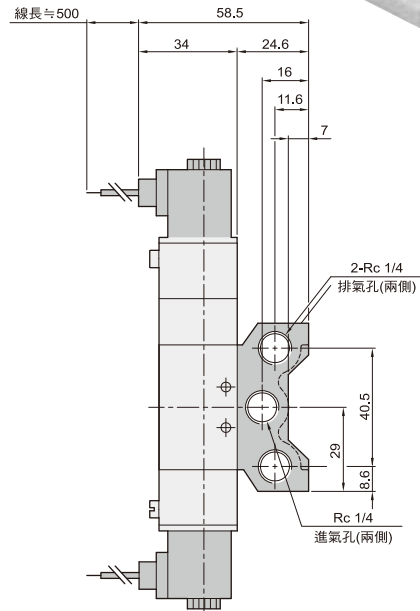
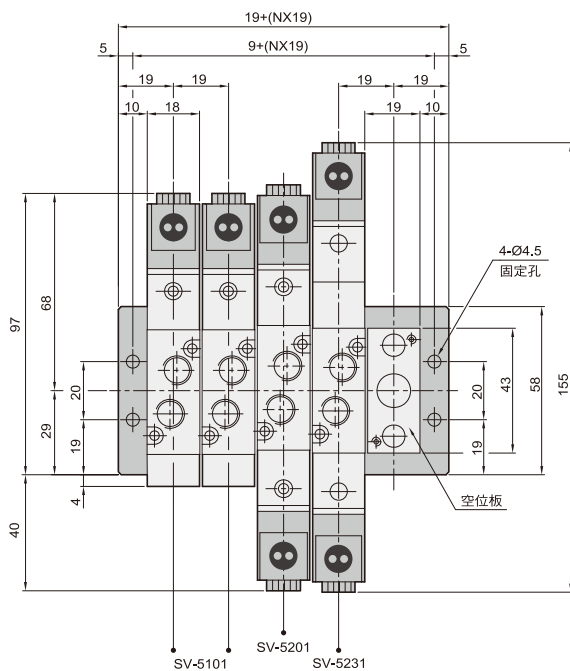

註：空位板為預留電磁閥使用之暫存位置用，
附防漏橡膠墊片。

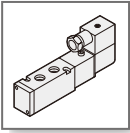

SV 系列 電磁閥 — SV 600

外觀圖形尺寸

CHELIC PNEUMATIC

600 系列 線圈接線型式

— □ DIN電氣插座型 (標準型)

● 可選購附指示燈

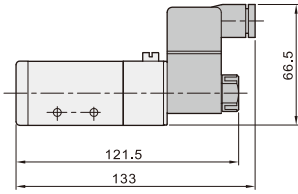

— □ 電線型式 (選購件)

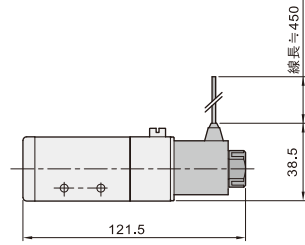

SM
電磁閥

SMB
底座型電磁閥

SMU
三口二位置
電磁閥

SMUB
三口二位置
底座型電磁閥

SV - 6102 系列

單線圈 五口二位置

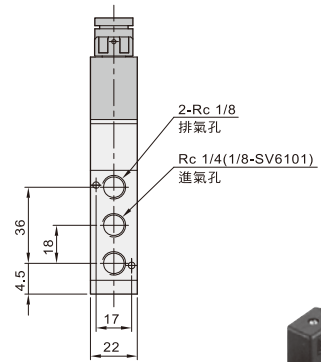
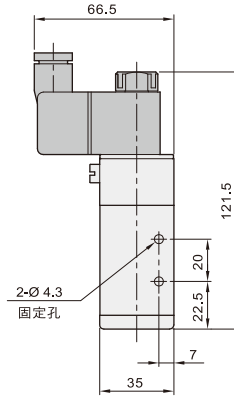
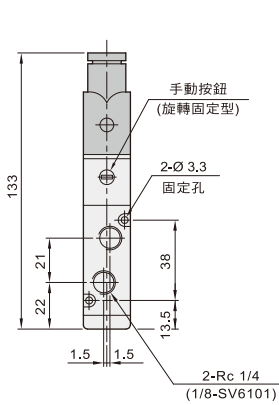

SV
電磁閥

SV310
三口二位置
電磁閥

SN
電磁閥
NAMUR

PM
氣動閥

PMB
底座型氣動閥

SV - 6202 系列

雙線圈 五口二位置

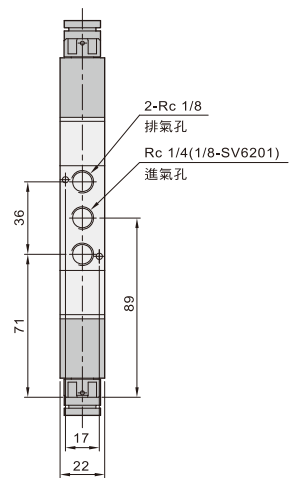
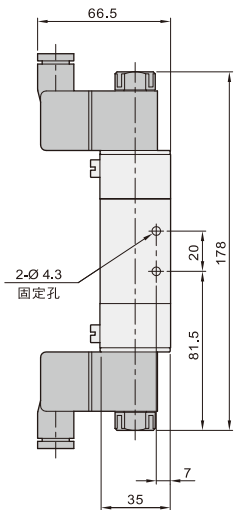
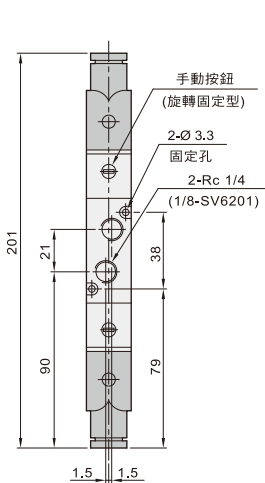

PMU
三口二位置
氣動閥

PMUB
三口二位置
底座型氣動閥

PV
氣動閥

PN
氣動閥
NAMUR

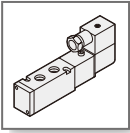

SV 系列 電磁閥 — SV 600

外觀圖形尺寸

氣立可空氣壓設備

SV-6232 - □ 系列 雙線圈 五口三位置

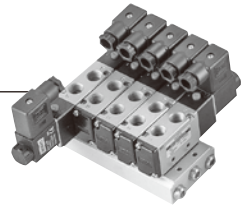
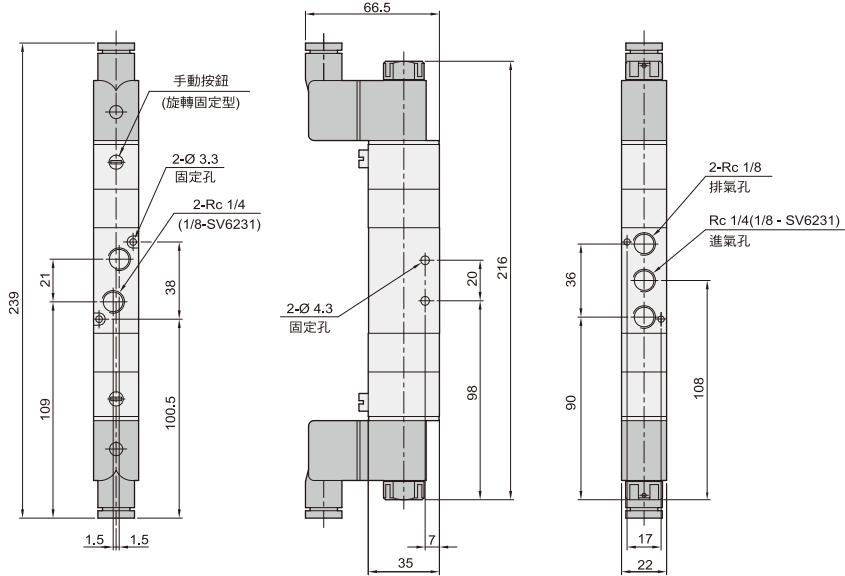
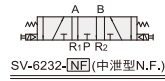
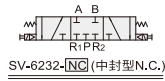

SV 600 系列 聯座尺寸

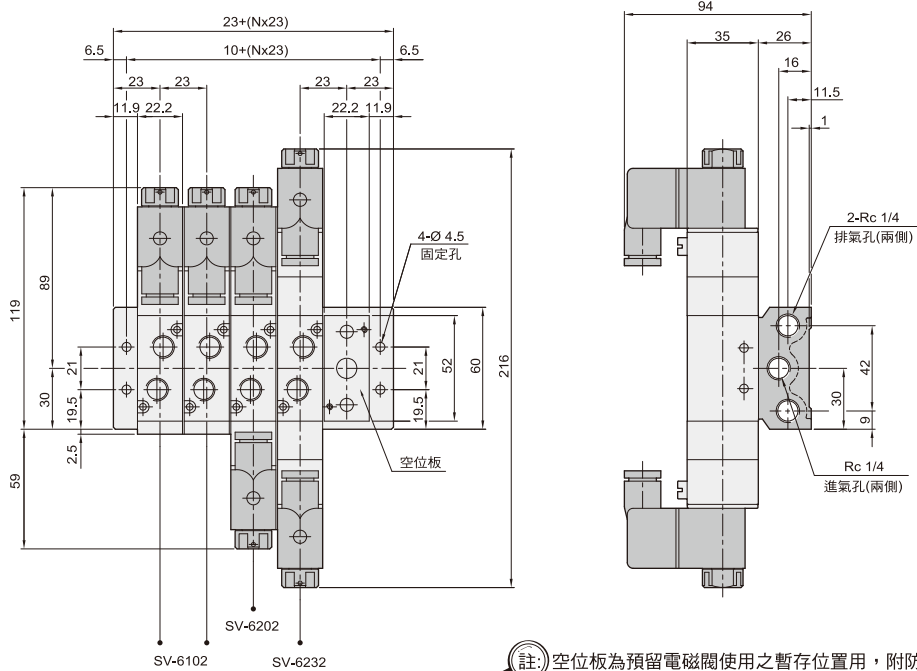

註: 空位板為預留電磁閥使用之暫存位置用, 附防漏橡膠墊片。

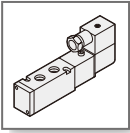

SV 系列 電磁閥 — SV 800

外觀圖形尺寸

CHELIC PNEUMATIC

800 系列 線圈接線型式

— DIN電氣插座型 (標準型)

●可選購附指示燈

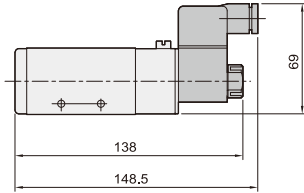

— 電線型式 (選購件)

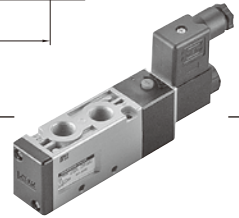
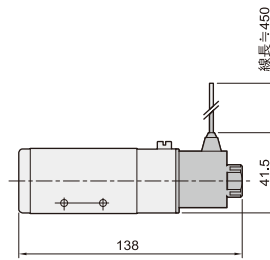

SV - 8103 系列

單線圈 五口二位置

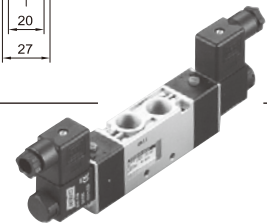
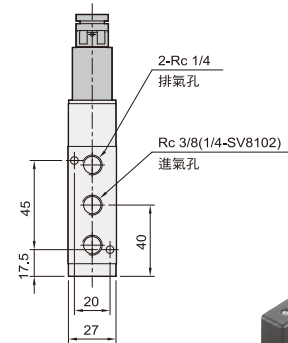
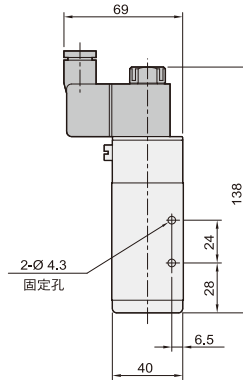
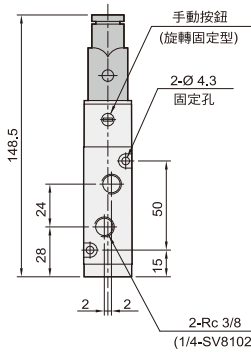

SV - 8203 系列

雙線圈 五口二位置

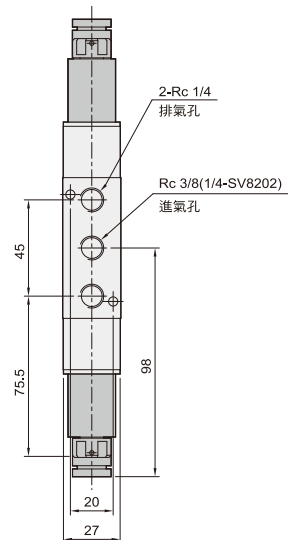
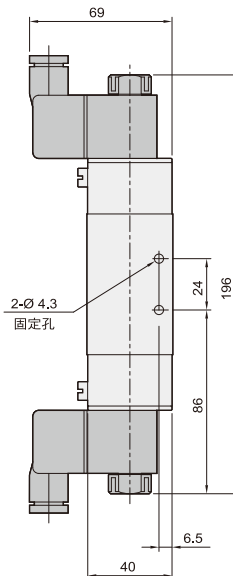
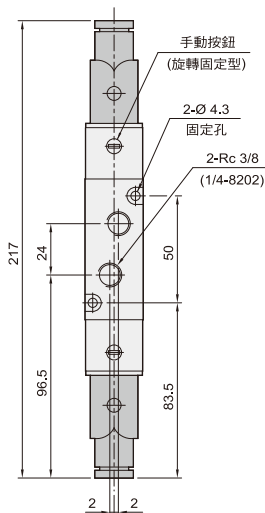

SM
電磁閥

SMB
底座型電磁閥

SMU
三口二位置
電磁閥

SMUB
三口二位置
底座型電磁閥

SV
電磁閥

SV310
三口二位置
電磁閥

SN
電磁閥
NAMUR

PM
氣動閥

PMB
底座型氣動閥

PMU
三口二位置
氣動閥

PMUB
三口二位置
底座型氣動閥

PV
氣動閥

PN
氣動閥
NAMUR

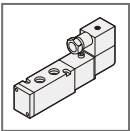

SV 系列 電磁閥 — SV 800

外觀圖形尺寸

氣立可空氣壓設備

SV-8233 - □ 系列 雙線圈 五口三位置

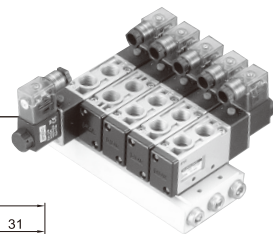
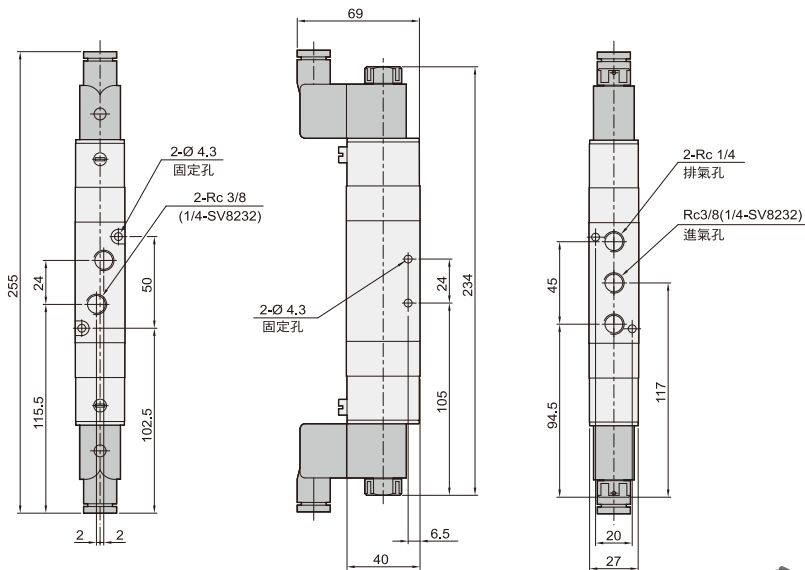
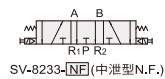
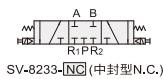

SV 800 系列 聯座尺寸

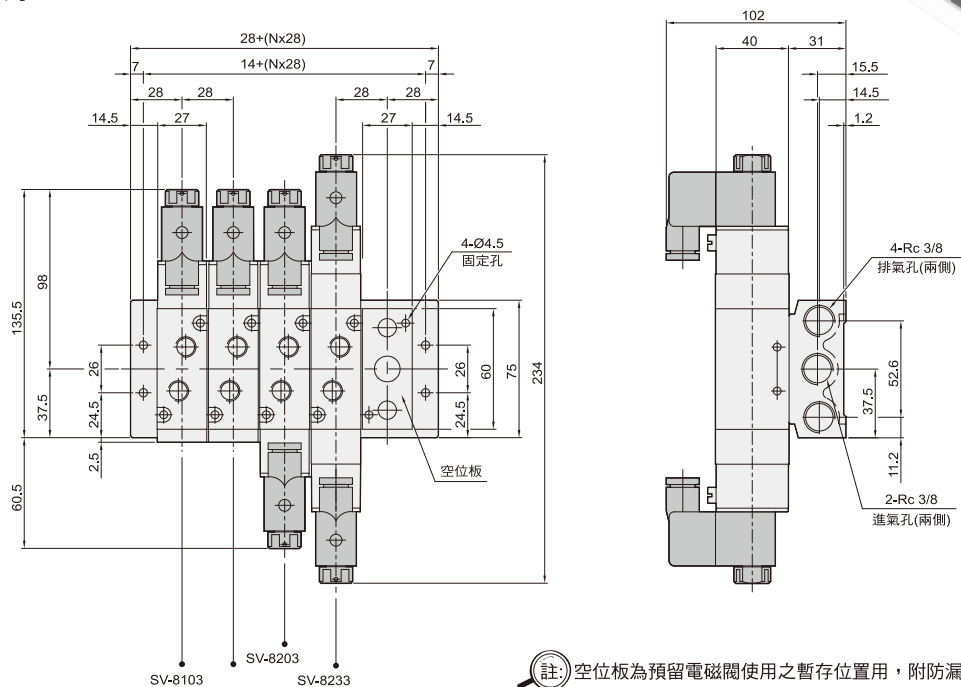

註：空位板為預留電磁閥使用之暫存位置用，附防漏橡膠墊片。

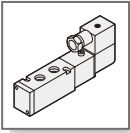

SV 系列 電磁閥 — SV 900

外觀圖形尺寸

CHELIC PNEUMATIC

900 系列 線圈接線型式

— □ DIN電氣插座型 (標準型)

● 可選購附指示燈

— ▭ 電線型式 (選購件)

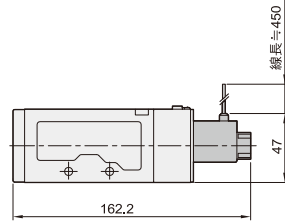
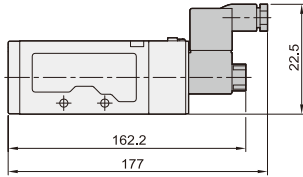

SV - 9104 系列

單線圈 五口二位置

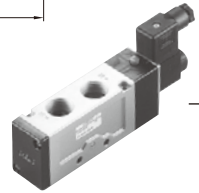
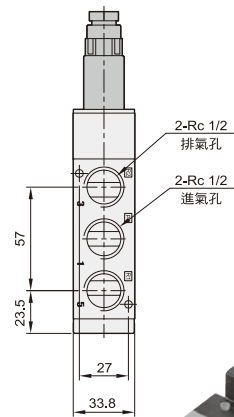
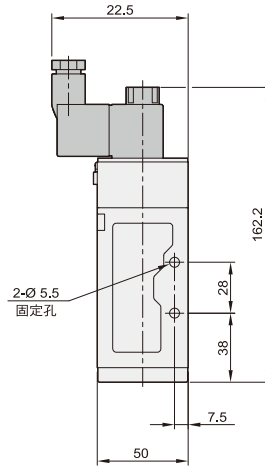
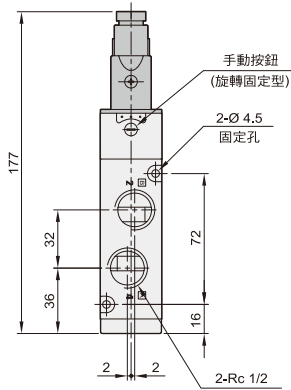

SV - 9204 系列

雙線圈 五口二位置

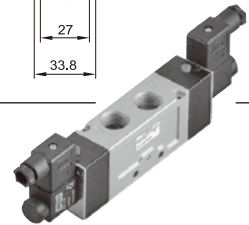
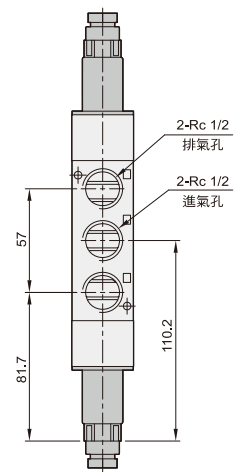
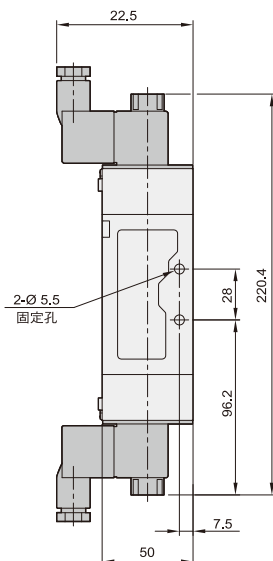
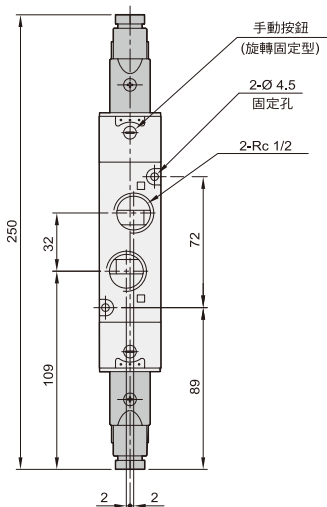

SM
電磁閥

SMB
底座型電磁閥

SMU
三口二位置
電磁閥

SMUB
三口二位置
底座型電磁閥

SV
電磁閥

SV310
三口二位置
電磁閥

SN
電磁閥
NAMUR

PM
氣動閥

PMB
底座型氣動閥

PMU
三口二位置
氣動閥

PMUB
三口二位置
底座型氣動閥

PV
氣動閥

PN
氣動閥
NAMUR

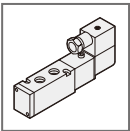

SV 系列 電磁閥 — SV 900

外觀圖形尺寸

氣立可空氣壓設備

SV-9234 - □ 系列 雙線圈 五口三位置

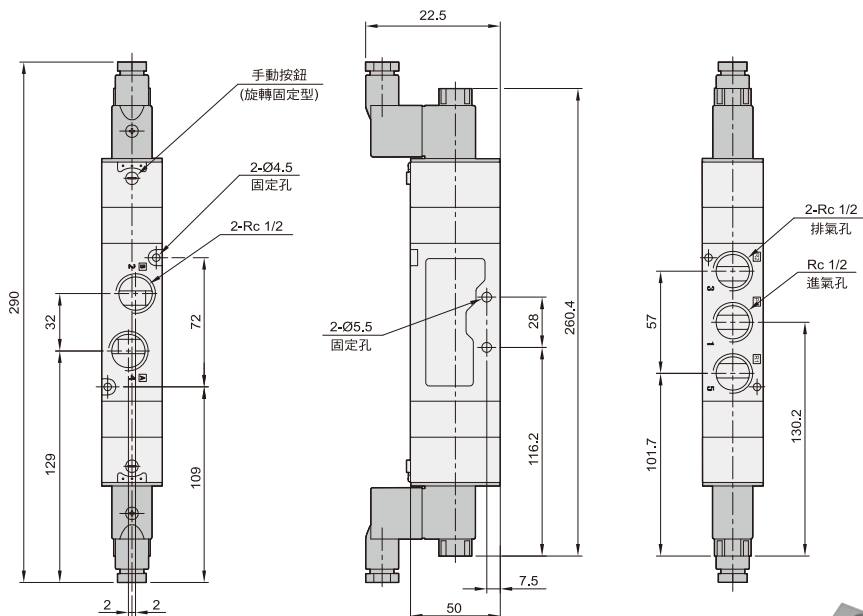
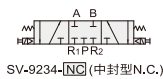

SV 900 系列 聯座尺寸

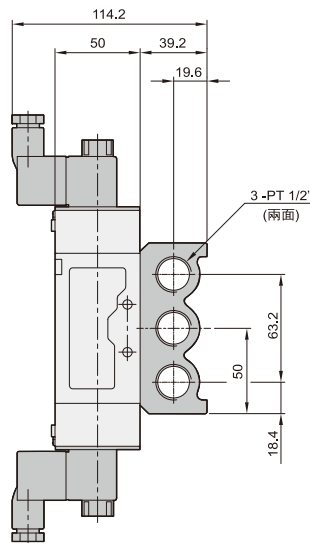
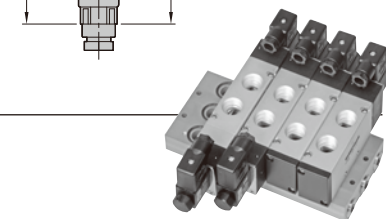
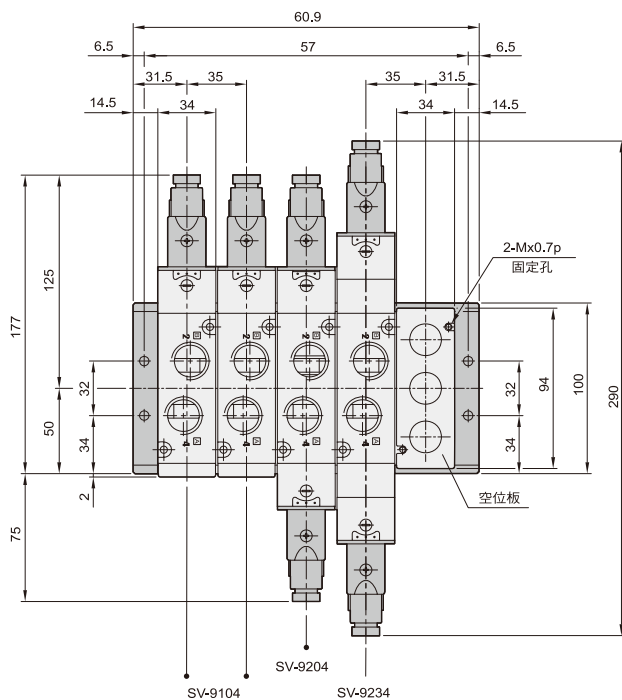

註 空位板為預留電磁閥使用之暫存位置用，附防漏橡膠墊片。
※SV900 系列
聯座最多至5聯組

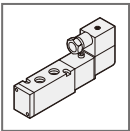

SV 系列 電磁閥 — SV 500、SV 600

外觀圖形尺寸 / 三口二位置

CHELIC PNEUMATIC

SV-5101 - □ 單線圈 三口二位置

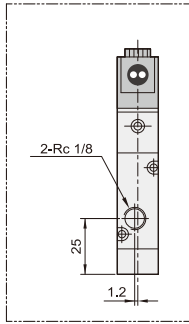
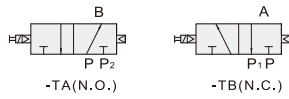

- TA

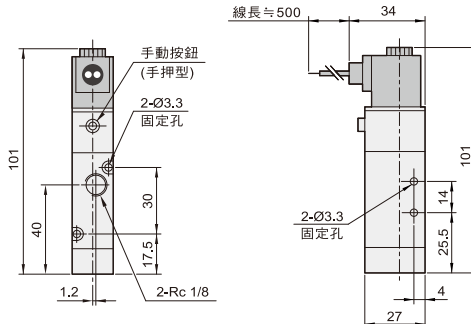

- TB

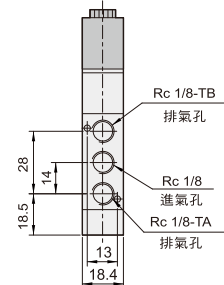

SV-6101 - □ 單線圈 三口二位置

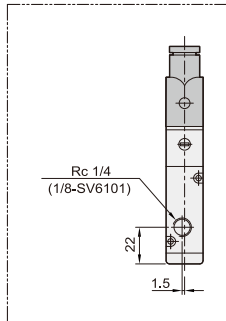
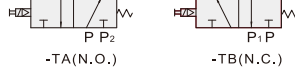

- TA

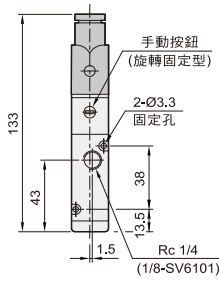

- TB

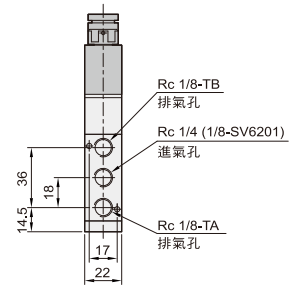
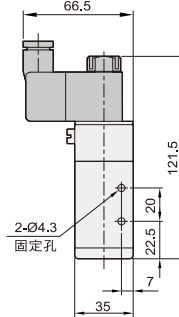

訂購稱呼代號

SV	6	1	0	2	TA	110 VAC	K	L	PN
機種規格	作動型式	位置數	連接口徑	通氣孔方向	電壓型式	線圈接線型式	附指示燈		
機種仕樣: SV系列 電磁閥	5:500 系列 6:600 系列	1:單線圈 2:雙線圈	記號 口徑 機種規格 1 1/8 ● ● 2 1/4 - ● ●	TA:A孔通氣(常開) TB:B孔通氣(常開)	標準電壓: 24VDC/2.5W 110VAC/3W 220VAC/3W 特殊電壓: 12VDC/2.5W 24VDC/1.5W 24VAC/5W 220VAC/5W 適用於190~250V (高壓差條件使用)	電氣插座線型式 (ISO標準型接線, 可選購特殊電壓線 圈)	無記號(標準型) 不附指示燈 (黑色外殼) ISO標準型接線 附AC,DC指示燈 (透明色外殼)		
						電線型式 附電線長度450mm (附線型式只提供標 準電壓線圈)			

① 特殊電壓須特別註明。

② 500系列標準為附電線型式，
600系列標準為ISO標準接線
型式。

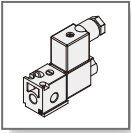

SV 系列 電磁閥 — SV 310

外觀圖形尺寸

氣流可空氣壓設備

內部結構圖

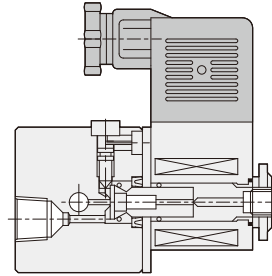
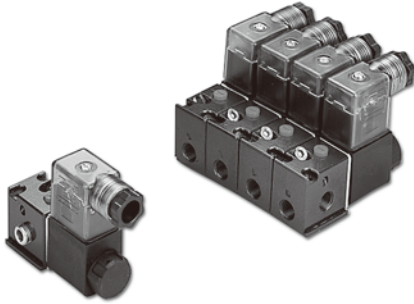

尺寸規格

單線圖 三口二位置

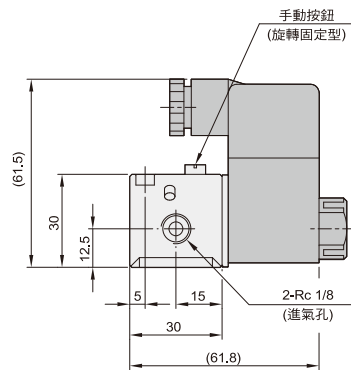
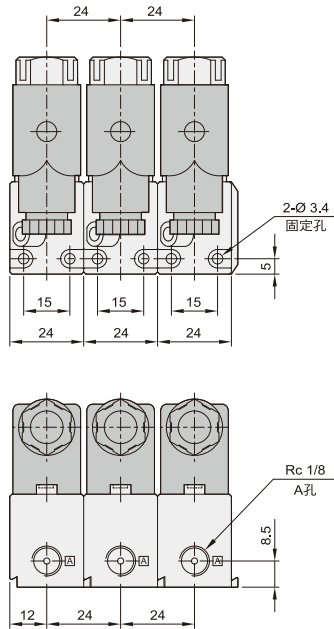
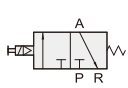

訂購稱呼代號

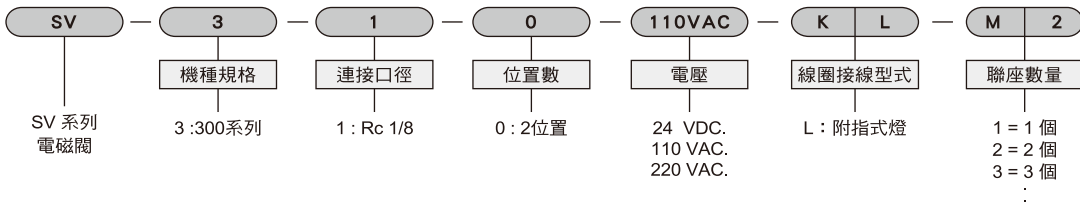

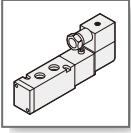

SV 系列 電磁閥

附屬零件與裝置

氣立可空氣壓設備

▶ 聯座組裝仕樣

SV-500、600、800、900 系列

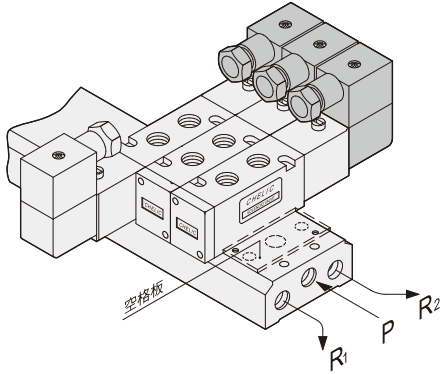

▶ 聯座組裝仕樣

SV-310 系列

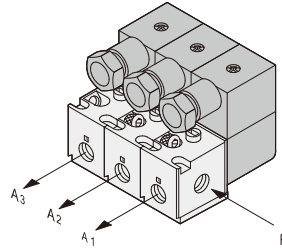

▶ 聯座附屬配件

SV-500、600、800、900 系列

※空隔板附屬配件

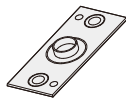
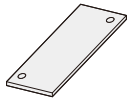

空位板

SV-500 系列	MSV-5056
SV-600 系列	MSV-6056
SV-800 系列	MSV-8056
SV-900 系列	MSV-9050

墊板

MSV-5051
MSV-6051
MSV-8051
MSV-9051

固定螺絲

M3 X 8L
M3 X 10L
M4 X 9L
M4 X 9L

▶ 聯座附屬配件

SV-310 系列

※聯結固定零件，相聯結處使用1組

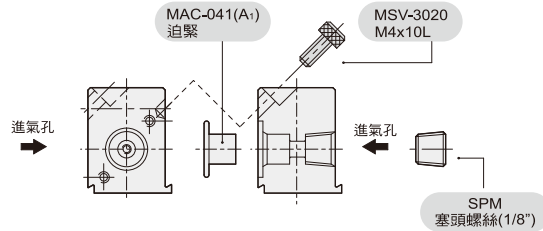

▶ 附指示燈 - (L)

本產品無附突波電壓保護裝置

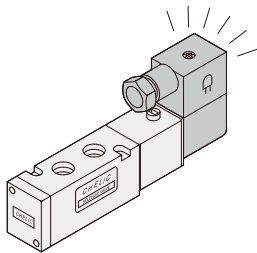

▶ 配件注意事項

1. 請保持配管鎖牙端清潔。
2. 當配管纏上止洩帶時，請保持末端兩牙左右，不要有止洩帶避免吸入造成阻塞。

