

# Type 6524/6525

3/2-, 5/2- und 2x3/2-Wege-  
Magnetventil für Pneumatik  
3/2-, 5/2- and 2x3/2-way solenoid  
valve for pneumatic systems  
Electrovanne 3/2, 5/2 et 2x3/2 voies  
pour pneumatique  
Electroválvula 3/2, 5/2 y 2x3/2 para  
circuito neumático

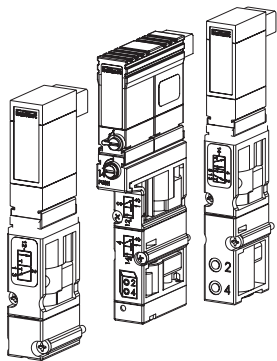

## Sicherheit



### Bestimmungsgemäße Verwendung

 Bitte beachten Sie die Hinweise dieser Betriebsanleitung sowie die Einsatzbedingungen und zulässigen Daten gemäß Typschild Typ 6524/6525, damit das Gerät einwandfrei funktioniert und lange einsetzbar bleibt. Bei Nichtbeachtung dieser Hinweise sowie bei unzulässigen Eingriffen in das Gerät entfällt jegliche Haftung unsererseits, ebenso erlischt die Garantie auf Geräte u. Zubehörteile! Das Gerät dient ausschließlich als 3/2- bzw. 5/2-Wege-Magnetventil für die lt. Datenblatt zulässigen Medien. Eine andere oder darüber hinausgehende Benutzung gilt als **nicht bestimmungsgemäß**. Für hieraus resultierende Schäden haftet Bürkert nicht. Das Risiko trägt allein der Anwender.



#### ACHTUNG!

- Halten Sie sich bei Einsatzplanung und Betrieb des Gerätes an die einschlägigen allgemein anerkannten sicherheitstechnischen Regeln.
- Treffen Sie geeignete Maßnahmen, um unbeabsichtigtes Betätigen oder unzulässige Beeinträchtigungen auszuschließen.
- Beachten Sie, daß in Systemen, die unter Druck stehen, Leitungen und Ventile nicht gelöst werden dürfen.
- Führen Sie die Druckversorgung möglichst großvolumig aus, um Druckabfall beim Schalten zu vermeiden!
- Schalten Sie vor Eingriffen in das System in jedem Fall die Spannung ab!
- Das Gerät darf nur mit Gleichstrom betrieben werden!

#### WARNUNG!

- Verletzungsgefahr! Bei Dauerbetrieb kann die Spule sehr heiß werden.

## Safety



### Proper Usage

 Please observe the directions in these manuals as well as the conditions of use according to Type plate type 6524/6525, so that the device will function properly and have a long service life. Usage of the device in a manner that is contrary to these Operating Instructions or the application conditions and specifications provided in the Type 6524/6525 Data Sheet is improper and will void your warranty.

This device serves exclusively as a 3/2 or 5/2-way solenoid valve for the media stated to be permissible on the data sheet. **Any other use is considered improper use.** Bürkert will not be responsible for any improper use of the device.



#### ATTENTION!

- Be sure to observe generally accepted safety rules when planning, installing and using this device. For example, take suitable measures to prevent unintentional operations of the device.
- Do not impair the operation of the device.
- Do not attempt to detach or unscrew any lines or valves in the system that are under pressure!
- Lay out the pressure supply to have as large a volume as possible, in order to avoid pressure drops on switching!
- Always be sure to switch off the voltage supply before working on the system!
- The device may only be operated by direct current!

#### WARNING!

- Do not touch the coil during use as it becomes very hot.

## Sécurité (F)

### Utilisation conforme aux prescriptions

 Respecter les consignes de cette notice technique ainsi que les conditions d'utilisation et les caractéristiques admises de la plaquette signalétique du type 6524/6525, afin que l'appareil fonctionne parfaitement et demeure longtemps fonctionnel. En cas d'inobservation de ces instructions et d'interventions non autorisées dans l'appareil, nous déclinons toute responsabilité et la garantie couvrant l'appareil et les accessoires s'éteint! L'appareil sert uniquement d'électrovanne 3/2 resp. 5/2 voies pour les fluides admis selon la fiche technique. **Une autre utilisation ou une utilisation excédant ce contexte sera considérée comme non conforme aux prescriptions.** Pour les dommages qui en résulteraient, le fabricant/fournisseur décline toute responsabilité. L'utilisateur seul en assume le risque.



#### ATTENTION!

- Pour la planification de l'utilisation et l'exploitation de l'appareil, veuillez vous en tenir aux règles applicables et généralement reconnues en matière de technique de sécurité.
- Prenez les mesures nécessaires pour exclure tout actionnement involontaire ou des altérations inadmissibles.
- Notez qu'il n'est pas permis de desserrer des conduites ou des vannes se trouvant sous pression dans des systèmes!
- Exécuter l'alimentation en pression le plus largement possible afin d'éviter des baisses de pression lors de la commutation!
- Avant d'intervenir dans le système, coupez l'alimentation électrique dans tous les cas!
- L'appareil ne doit fonctionner qu'au courant continu!

#### AVERTISSEMENT!

- Risque de blessure! En cas de fonctionnement permanent, la bobine peut devenir très chaude.

## Seguridad (E)

### Utilización con arreglo a las disposiciones

 Rogamos tenga en cuenta tanto las indicaciones de este manual de instrucciones como las condiciones de funcionamiento y los valores admisibles indicados en la placa de características del modelo 6524/6525, para que el aparato funcione correctamente y tenga una larga vida útil. La inobservancia de estas indicaciones así como las intervenciones inadmisibles en el aparato suponen la declaración por nuestra parte de toda clase de responsabilidad, además de la extinción de la garantía de los aparatos y de las piezas de los accesorios. El aparato sirve exclusivamente como válvula magnética de 3/2 o 5/2 pasos para los medios autorizados según la hoja de datos. Cualquier otra utilización que vaya más allá **no será conforme a las disposiciones.** El fabricante / suministrador no es responsable de los daños que de ello pudieran resultar. El riesgo corresponde únicamente al usuario.



#### ¡ATENCIÓN!

- Para la planificación y operación del aparato atenerse a las correspondientes reglas generales y reconocidas de la técnica de seguridad.
- Tomar las medidas apropiadas para excluir accionamientos no intencionados o perjuicios inadmisibles!
- Prestar atención a que en el caso de sistemas que se encuentren bajo presión no deben desconectarse conducciones y válvulas.
- A efectos de reducir la caída de presión al conmutar, diseñe el suministro de presión con el mayor volumen posible!
- Antes de proceder a intervenciones en el sistema desconectar siempre la tensión.
- Este aparato sólo debe funcionar con corriente continua!

#### ¡AVISO!

- ¡Peligro de lesiones! En estado de operación continua la bobina puede ponerse muy caliente.

## Sicherheit (D, GB, F, E)

### Safety / Sécurité / Seguridad

- ① Spannungsfreie Montage / Voltage-free assembly  
Montage sans tension / Montaje libre de tensión

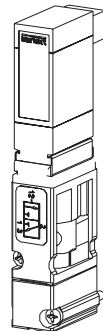
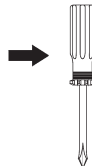

**Sicherheit** (D) (GB) (F) (E)

**Safety / Sécurité / Seguridad**

② Fluidischer Anschluss / Fluid connection  
Raccordement fluidique / Conexión fluidica



0 bar, psi, kPa

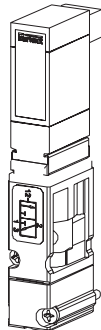
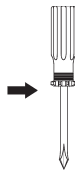

**Technische Daten** (D) (GB)

**Technical Data**

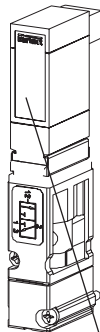

**Temperatur / Temperature  
Umgebung/ Surroundings**



**Gehäuse/Housing**  
PA (Polyamid/Polyamide)

**Dichtwerkstoff  
Sealing material**  
NBR

**Temp.  
Medium**  
-10 ... +50 °C

Ventil bei Temperaturen unter 0 °C nur mit getrockneter Luft betreiben!  
At temperatures below 0 °C, only operate the valve with dried air!

**Nennweite/Nominal size**

**Wirkungsweise  
Circuit function**

**Typ / Type**

Beispiel  
Exemple

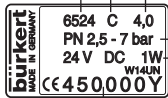

**Bestell-Nr. / Id. No.**

**Spannung (±10 %) - Leistung  
Voltage (±10 %) - Power**

**Druckbereich/Pressure range**

**Wirkungsweisen:** Siehe "Montage Punkt ① / Wirkungsweisen"  
**Circuit functions:** See "Assembly Point ① / Circuit functions"

Technische Änderungen vorbehalten.  
We reserve the right to make technical changes without notice.

**Technische Daten** (F) (E)

**Caractéristiques techniques / Datos técnicos**

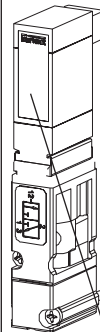

**Température d'ambiante  
Temperatura de ambiente**



**Boîtier/Caja**  
PA (Polyamide)

**Matériau d'étanchéité  
Material de estanqueidad**  
NBR

**Temp.  
Fluide/Medio**  
-10 ... +50 °C

Au-dessous de 0 °C, n'utiliser la vanne qu'avec de l'air sec!  
Operar la válvula a temperaturas bajo 0 °C solamente con aire seco!

**Dimension nominale  
Anchura nominal**

**Fonctionnement  
Funcionamiento**

**Type/Tipo**

Exemple  
Ejemplo

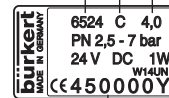

**N° id. / N° de pedido**

**Tension (±10%) - puissance  
Tensión (±10 %) - potencia**

**Plage de pression / Gama de presión**

**Mode de fonctionnement:**

Voir "montage point ① / modes de fonctionnement"

**Funcionamiento:**

Véase "Punto de montaje ① / Funcionamiento"

Sous réserve de modification techniques.

Nos reservamos el derecho de llevar a cabo modificaciones técnicas sin previo aviso.

## Contact addresses / Kontaktadressen

### Germany / Deutschland / Allemagne

Bürkert Fluid Control System

Sales Centre

Chr.-Bürkert-Str. 13-17

D-74653 Ingelfingen

Tel. + 49 (0) 7940 - 10 91 111

Fax + 49 (0) 7940 - 10 91 448

E-mail: <mailto:info@de.buerkert.com>

### International

Contact addresses can be found on the internet at:

Die Kontaktadressen finden Sie im Internet unter:

Les adresses se trouvent sur internet sous :

[www.burkert.com](http://www.burkert.com) Bürkert / Company / Locations

## Montage / Assembly / Montage / Montaje

### ① Wirkungsweise / Circuit function Fonctionnement / Funcionamiento

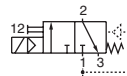

#### C 3/2

In Ruhstellung Ausgang 2 entlüftet  
Output 2 normally closed when de-energized  
En position de repos, sortie 2 à l'air libre  
En posición inoperante salida 2 desaireada

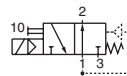

#### D 3/2

In Ruhstellung Druckanschluß 1 mit Ausgang 2 verbunden  
Pressure inlet 1 normally connected to output 2 when de-energized  
En position de repos, raccord de pression 1 relié à sortie 2  
En En posición de reserva, conexión de presión 1 unida

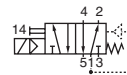

#### H 5/2

In Ruhstellung Druckanschluß 1 mit Ausgang 2 verbunden, Ausgang 4 entlüftet  
When de-energised, Pressure Inlet 1 is connected to Outlet 2, Outlet 4 vented.  
En position de repos, raccord de pression 1 connecté à la sortie 2, sortie 4 désaérée.  
En posición de reserva, conexión de presión 1 unida a salida 2. Salida 4 ventilada.

#### C 2 x 3/2

In Ruhstellung Ausgang 2 und 4 entlüftet.  
Normally port 2 and 4 exhausted.  
Sorties 2 et 4 purgées au repos.  
En posición de repos, las salidas 2 y 4 se encuentran sin aire.

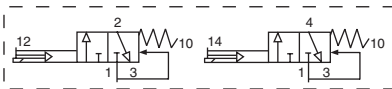

## Montage / Assembly / Montage / Montaje

### ② Rohrleitungen reinigen / Cleaning the piperuns Nettoyer les conduites / Limpieza tuberías

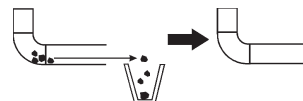

### ③ Einbaulage Assembly position Position de montage Sentido de montaje

Vorzugsrichtung  
Preferred direction  
Orientation préférentielle  
Colector de lodo

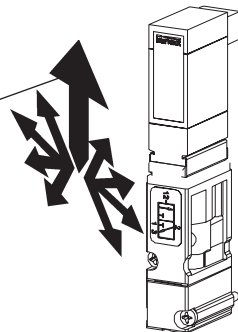

### ④ Filterung / Filtering / Filtre / Filtro

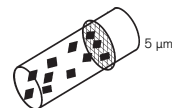

Montage (D) (GB) (F) (E)

Montage / Assembly / Montage / Montaje

5 Elektrischer Anschluß / Electrical connection  
Raccordement électrique / Conexión eléctrica

Rechteckstecker  
Rectangular plug  
Fiche rectangulaire  
Clavija de enchufe cuadrada

Rundstecker  
Round plug  
Fiche ronde  
Clavija de enchufe coaxial

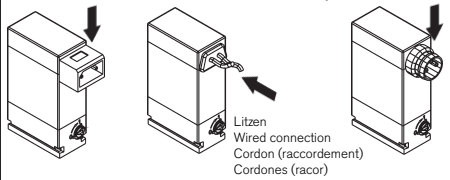

6 Handbetätigung  
Manual override  
Actionnement  
manuel  
Accionamiento a  
mano

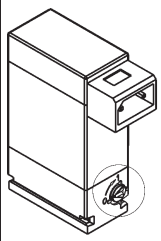

0	AUTO	
1	1/P → 2/A	
	2/A → 3/R	
	1/P → 4/A 2/B → 3/S	

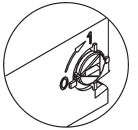

Montage (D) (GB) (F) (E)

Montage / Assembly / Montage / Montaje

7 Fluidischer Anschluß / Fluid connection  
Raccordement fluide / Conexión fluidica

Type 6524

Type 6525

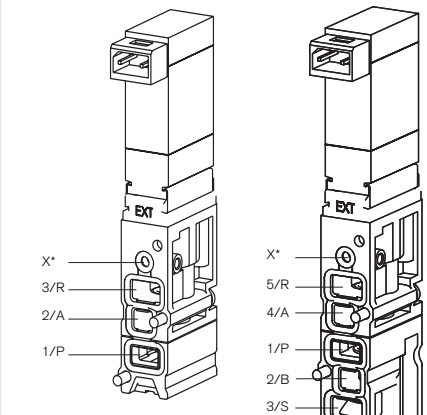

X\* Vorsteuerabluft  
Pilot control exhaust  
Gaine d'air d'échappement de la commande pilote  
Conducto de aire de escape del control piloto

Druckversorgung möglichst großvolumig ausführen!  
Lay out the pressure supply to have as large a volume as possible!  
Exécutez l'alimentation en pression le plus largement possible!  
Diseñe el suministro de presión con el mayor volumen posible!

Montage (D) (GB) (F) (E)

Montage / Assembly / Montage / Montaje

8 Fluidischer Anschluß / Elektrischer Anschluß  
Fluid connection / Electrical connection  
Raccordement fluide / Raccordement lectrique  
Conexión fluidica / Conexión eléctrica

Type 6524 (2 x 2/3-Wege-Ventil)

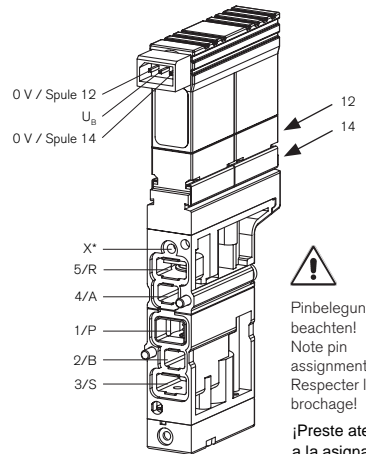

X\* Vorsteuerabluft  
Pilot control exhaust  
Gaine d'air d'échappement de la commande pilote  
Conducto de aire de escape del control piloto

**!**  
Pinbelegung beachten!  
Note pin assignment!  
Respecter le brochage!  
**¡Preste atención a la asignación de los pines!**

## Montage D GB F E

### Montage / Assembly / Montage / Montaje

- 9 Montage des Ventil / Mounting the valve  
Montage de la vanne / Montaje de la válvula

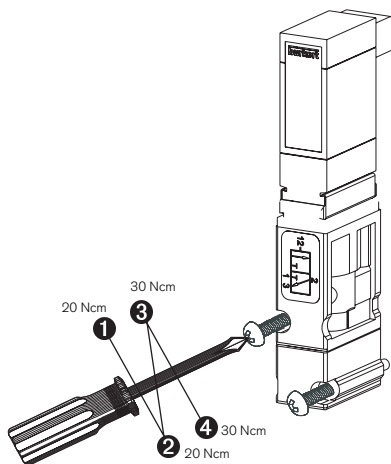

## Inbetriebnahme D GB F E

### Startup / Mise en service / Puesta en servicio



## Störungen D GB F E

### Troubleshooting / Dérangements / Averías

-  Betriebsdruck und Spannung prüfen!  
Check the pressure and voltage!  
Vérifier la pression et la tension!  
Comprobar presión y tensión!



-  Rohrleitungen prüfen! / Check the piperun!  
Vérifier les conduites! / Comprobar tuberías!



## Ersatzteile D GB F E

### Spare parts/Pièces de rechange/Pieza de repuesto

#### Type 6524/6525

Rechtecksteckverbinder mit 3 m Kabel  
Rectangular plug connector with 3 m cable  
Connecteur à fiche rectangulaire avec 3 m de câble  
Conector rectangular con 3m de cable

133 486 F

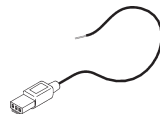

Rechtecksteckverbinder mit 300 mm FEP-Litzen  
Rectangular plug connector with 300 mm FEP cord  
Connecteur à fiche rectangulaire avec 300 mm de cordon FEP  
Conector rectangular con 300m de cordón FEP

644 068 N

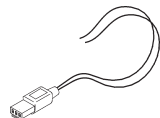

Rechtecksteckverbinder mit 2 Einzelkontakten  
Rectangular plug connector with 2 single contacts  
Connecteur à fiche rectangulaire avec 2 contacts séparés  
Conector rectangular con 2 contactos individuales

644 067 D

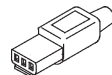

**Verschleißteile auf Anfrage!**  
**Spare parts on request!**  
**Pièces de rechange sur demande!**  
**Pièces de repuesto sobre demanda!**